

## RESIA

**ACRÍLICO**

ACRYLIC · ACRYLIQUE · ACRYL · ACRILICO

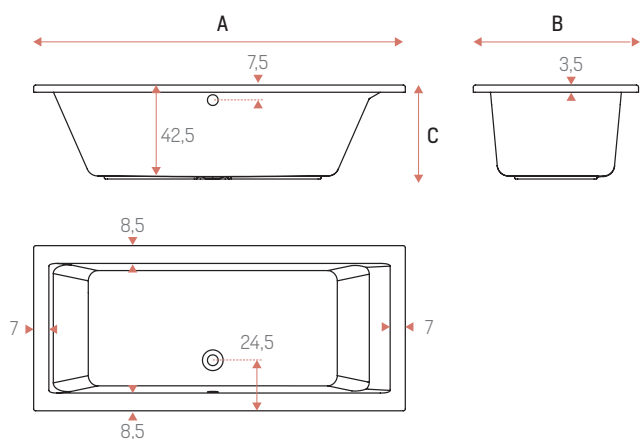

### Medidas disponibles

Available sizes · Dimensions disponibles · Standardmaße · Dimensioni disponibili

A	B	C	LT *
170	70	46	240
170	80		270
180			290

### \* Litros calculados a 40 cm de profundidad de agua

Liters calculated at a water depth of 40 cm · Litres calculés avec 40 cm de profondeur d'eau · Fassungsvermögen berechnet bei 40 cm Tiefe · Litri calcolati con 40 cm di profondità dell'acqua

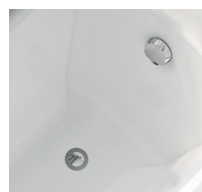

### Válvula automática incluida

Automatic valve included · Bonde automatique incluse · Einschließlich Automatisches Ablaufventil · Valvola automatica inclusa

Medidas disponibles Available sizes Dimensions disponibles Standardmaße Dimensioni disponibili	Equipamiento · Equipment · Équipement · Ausstattung · Equipaggiamento						Jets Jets Buses Luftdüsen Getti
		Normal	Star	Plus Star	Confort	Plus Confort	
170 x 70	X	X	X	X	X	X	6
170 x 80	X	X	X	X	X	X	6
180 x 80	X	X	X	X	X	X	6

Accesorios · Accessories · Accessoires · Zubehör · Accessori			
	170 x 70	170 x 80	180 x 80
<b>Faldón frontal acrílico blanco</b> · White acrylic front skirt · Tablier frontal en acrylique blanc · Schürze aus weißem Acryl für die Vorderseite der Badewanne · Pannello anteriore in acrilico bianco	X	X	X
<b>Faldón lateral acrílico blanco</b> · White acrylic side skirt · Tablier latéral en acrylique blanc · Schürze aus weißem Acryl für die Badewannenseitenwand · Pannello laterale in acrilico bianco	X	X	X



Ref	Equipamiento · Equipment · Équipement · Ausstattung · Equipaggiamento	Normal	Star	Plus Star	Confort	Plus Confort	Plus Confort L
1	<b>Jets hidromasaje</b> · Hydromassage jets · Buses Hydro · Whirlpool-Düsen · Getti idromassaggio [#]	-	6	6	6	6	6
2	<b>Boca de aspiración</b> · Suction inlet · Bouche d'aspiration · Sauganschluss · Bocchetta di aspirazione	-	1	1	1	1	1
3	<b>Pulsador neumático</b> · Pneumatic push button · Bouton poussoir pneumatique · Pneumatischer Druckknopf · Pulsante pneumatico	-	1	2	-	-	-
4	<b>Pulsador electrónico inox</b> · Electronic stainless steel push button · Bouton poussoir électronique en acier inoxydable · Elektronischer Edelstahl-Druckknopf · Pulsante elettronico in acciaio inox	-	-	-	1	2	3
5	<b>Regulador de aire inox</b> · Air regulator in stainless steel · Régulateur d'air en acier inoxydable · Luftregler aus Edelstahl · Regolatore d'aria in acciaio inox	-	-	-	1	1	1
6	<b>Regulador de aire</b> · Air regulator · Régulateur d'air · Luftregler · Regolatore d'aria	-	1	1	-	-	-
7	<b>Válvula click-clack Corian</b> · Corian® click-clack valve · Bonde click-clack Corian® · Corian® click-clack Ablaufventil · Valvola click-clack Corian®	-	1	1	1	1	1
8	<b>Soporte metálico</b> · Metal support · Support métallique · Metallstütze · Supporto in metallo	-	1	1	1	1	1
9	<b>Motor de 1 CV</b> · Engine 1 HP · Moteur 1 CV · Motor 1 CV · Motore 1 CV [#]	-	1	1	1	1	1
10	<b>Jets de aire</b> · Air Jets · Buses d'air · Luftdüsen · Getti d'aria [#]	-	-	10	-	10	10
11	<b>Blower</b> · Blower · Souffleur · Blower · Soffiante [#]	-	-	1	-	1	1
12	<b>Cromoterapia</b> · Chromotherapy · Chromothérapie · Farbtherapie · Cromoterapia	-	-	-	-	-	1

[#] La cantidad puede variar según modelos y medidas · Quantity may vary according to models and sizes · La quantité peut varier selon les modèles et les dimensions · Die Menge kann je nach Modell und Maß variieren · La quantità può variare a seconda dei modelli e delle dimensioni



Ref. 1



Ref. 2



Ref. 3



Ref. 4



Ref. 5



Ref. 6



Ref. 7



Ref. 8



Ref. 9



Ref. 10



Ref. 11



Ref. 12

## Mandos

Controls · Commandes · Bedienung · Comandi



STAR



PLUS STAR



CONFORT



PLUS CONFORT



PLUS CONFORT L

## Opciones

Options · Options · Optionen · Opzioni

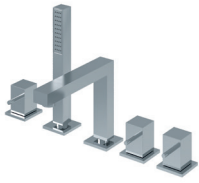

### Grifería minimalista cuadrada cromo

Minimalist square chrome faucet  
Robinetterie carrée minimaliste chromée  
Minimalistische Armatur, quadratisch, chrom  
Rubinetto minimalista quadrato in cromo

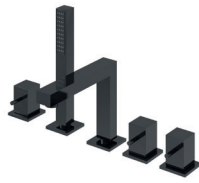

### Grifería minimalista cuadrada negra

Minimalist square black faucet  
Robinetterie carrée minimaliste noire  
Minimalistische Armatur, quadratisch, schwarz  
Rubinetto minimalista quadrato in nero



### Grifería minimalista redonda cromo

Minimalist round chrome faucet  
Robinetterie ronde minimaliste chromée  
Minimalistische Armatur, rund, chrom  
Rubinetto minimalista rotondo in cromo



### Grifería minimalista redonda negra

Minimalist round black faucet  
Robinetterie ronde minimaliste noire  
Minimalistische Armatur, rund, schwarz  
Rubinetto minimalista rotondo in nero



### Piantana redonda cromo

Round floor-standing chrome faucet  
Robinetterie Ronde Piantana chromée  
Bodenstehende Wannenarmatur, rund, chrom  
Piantana rotonda cromata



### Piantana redonda negra

Round floor-standing black faucet  
Robinetterie Ronde Piantana noire  
Bodenstehende Wannenarmatur, rund, schwarz  
Piantana rotonda nera



### Piantana vintage

Floor-standing faucet vintage  
Robinetterie Piantana vintage  
Bodenstehende Wannenarmatur, vintage  
Piantana da pavimento vintage



### Mantenimiento temperatura fijo

Fixed temperature maintenance  
Maintien de la température fixe  
Gleichbleibende Temperatur  
Mantenimento costante della temperatura



### Piantana cuadrada negra

Square floor-standing black faucet  
Robinetterie Carrée Piantana noire  
Bodenstehende Wannenarmatur, quadratisch, schwarz  
Piantana quadrata nera



### Piantana cuadrada cromo

Square floor-standing chrome faucet  
Robinetterie Carrée Piantana chromée  
Bodenstehende Wannenarmatur, quadratisch, chrom  
Piantana quadrata cromata



### Soporte patas

Support with legs  
Support avec pieds  
Metallständer  
Supporto con piedi



### Chasis interior

Interior chassis  
Châssis intérieur  
Gestell  
Telaio interno



### Asa blanca

White handle  
Poignée blanche  
Griff weiss  
Maniglia bianca



### Asa negra

Black handle  
Poignée noire  
Griff schwarz  
Maniglia nera



### Asa cromo

Chrome handle  
Poignée chromée  
Griff chrom  
Maniglia in cromo



### Asa dorada

Golden handle  
Poignée dorée  
Griff vergoldet  
Maniglia dorata



### Cabezal Arno

Arno headrest  
Appui-tête Arno  
Badewannekissen Arno  
Poggiatesta Arno



### Cabezal Como

Como headrest  
Appui-tête Como  
Badewannekissen Como  
Poggiatesta Como



### Almohadilla gel

Gel headrest  
Oreiller en gel  
Gel-Badewannekissen  
Poggiatesta gel

### Embalaje

Packaging · Emballage · Verpackung · Imballaggio

Nuestras bañeras se entregan en caja de cartón paletizada sobre europalet. Esta caja se fabrica a medida y se ajusta perfectamente a la medida de cada producto para mejorar la protección durante el transporte.

Our bathtubs are delivered in a cardboard box palletized on a Euro pallet. This box is custom made and fits perfectly to the size of each product to improve protection during transport.

Nos baignoires sont livrés dans une caisse en carton palettisés sur palettes Euro. Cette boîte est réalisée sur mesure et s'adapte parfaitement à chaque produit pour renforcer la protection pendant le transport.

Unsere Badewannen werden in einer maßgefertigten Kartonverpackung auf Paletten geliefert. Diese Verpackung wird individuell angefertigt und passt sich perfekt an die Abmessungen jedes Produkts an, um den Schutz während des Transports zu verbessern.

I nostri vasche da bagno vengono consegnati in scatola di cartone palletizzata su pallet europeo. Questa scatola è realizzata su misura e si adatta perfettamente alle dimensioni di ciascun prodotto per migliorare la protezione durante il trasporto.

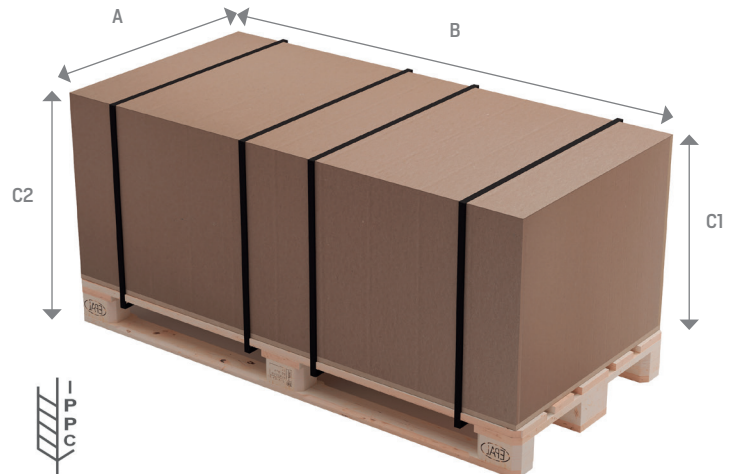

Palet tratado térmicamente según normativa.

Heat-treated pallet according to regulations · Palette traitée thermiquement conformément à la réglementation · Hitzebehandelte Palette gemäß den Vorschriften · Trattamento termico dei pallet conforme alla normativa

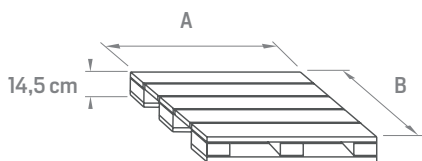



**A-B. Las dimensiones de los palets siempre son de la misma medida que los embalajes que contienen |**

A-B. The dimensions of the pallets are always the same size as the packaging | A-B. Les dimensions des palettes sont toujours identiques à celles de l'emballage | A-B. Die Abmessungen der Paletten sind immer gleich groß wie die der Verpackung | A-B. Le dimensioni dei pallet sono sempre quelle dell'imballaggio.

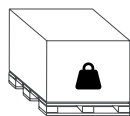
CMS	170 x 70	170 x 80	180 x 80
A	175	175	185
B	75	85	85
C1	56	56	56
C2	71	71	71



KG	Normal	Star	Plus Star	Confort	Plus Confort	Plus Confort L	UDS 20 FT 	UDS 40 FT 
<b>170 x 70</b>	42	65	80	70	84	87	38	76
<b>170 x 80</b>	44	68	82	72	86	89	28	56
<b>180 x 80</b>	47	71	85	75	89	92	28	56



## CERTIFICADO CE CLASE 1

CE CLASS 1 CERTIFICATE · CERTIFICAT CE CLASSE 1 · CE-ZERTIFIKAT KLASSE 1 · CERTIFICATO CE DI CLASSE 1



CLASE 1  
CLASS 1

DISPONEMOS DE TODOS LOS CERTIFICADOS CORRESPONDIENTES A LA CALIDAD DE NUESTROS PRODUCTOS.

WE HAVE ALL THE CERTIFICATES CORRESPONDING TO THE QUALITY OF OUR PRODUCTS.

NOUS DISPOSONS DE TOUTS LES CERTIFICATS CORRESPONDANT À LA QUALITÉ DE NOS PRODUITS.

WIR VERFÜGEN ÜBER ALLE ENTSPRECHENDEN ZERTIFIKATE ZUR QUALITÄT UNSERER PRODUKTE.

DISPONIAMO DI TUTTI I CERTIFICATI RELATIVI ALLA QUALITÀ DEI NOSTRI PRODOTTI.

## GARANTÍA

WARRANTY · GARANTIE · GARANTIE · GARANZIA

## ES

Sassari Bath garantiza sus productos ante cualquier defecto de fabricación por un periodo de 5 años para los acrílicos y 2 años para los montajes y/o accesorios, contados desde la fecha de factura efectuada a nuestro distribuidor.

Esta garantía quedará sin efecto en todos aquellos casos en los que no se cumplan los procedimientos de instalación conforme a lo descrito en los manuales aportados por el fabricante.

Asimismo, no cubrirá los daños por el mal uso de nuestros productos, roturas o desperfectos ocasionados por el mal montaje o manipulación, almacenamiento inadecuado, instalación o reparación no realizadas por nuestro Servicio Técnico Autorizado.

Sassari Bath se reserva el derecho a modificar la estructura y/o estética de los componentes de cada uno de los montajes sin notificación previa, manteniendo en todo momento la calidad y prestaciones concebidas en cada uso.

Sassari Bath se reserva el derecho a modificar sin previo aviso los precios vigentes en esta edición de catálogo.

Precios válidos salvo error tipográfico.

Sassari Bath no se responsabilizará nunca de aquellos daños derivados por causas impugnables a nuestros productos, si la instalación no se ha realizado por medio de nuestro Servicio Técnico Autorizado, quedando la responsabilidad de Sassari Bath limitada a la reparación, reposición o sustitución del producto.

Para cualquier divergencia originada por el incumplimiento de las obligaciones de la compraventa de producto, ambas partes se someten expresamente a los Juzgados y Tribunales de Xàtiva (Valencia), con renuncia a su propio fuero, si éste fuera otro.

## EN

Sassari Bath guarantees its products against any manufacturing defect for a period of 5 years for acrylics and 2 years for assemblies and/or accessories, starting from the date of invoice issued to our distributor. This warranty will become void in all cases where installation procedures are not followed as described in the manuals provided by the manufacturer.

Likewise, it will not cover damages due to misuse of our products, breakage or damage caused by improper assembly or handling, inadequate storage, installation, or repair not carried out by our Authorized Technical Service.

Sassari Bath reserves the right to modify the structure and/or aesthetics of the components of each assembly without prior notice, always maintaining the quality and performance designed for each use.

Sassari Bath reserves the right to modify the prices in force in this catalogue edition without prior notice.

Prices are valid except for typographical errors.

Sassari Bath will never be responsible for any damage caused by contestable causes to our products, if the installation has not been carried out through our Authorized Technical Service, with Sassari Bath's responsibility limited to the repair, replacement, or substitution of the product.

For any disagreement arising from non-compliance with the obligations of the purchase and sale of the product, both parties expressly submit to the Courts and Tribunals of Xativa (Valencia), waiving their own jurisdiction, if it is different.

## FR

Sassari Bath garantit ses produits de tout défaut de fabrication sur une période de 5 ans pour les acryliques et 2 ans pour les assemblages et/ou accessoires, à compter de la date de la facture émise à notre distributeur.

Cette garantie ne s'appliquera pas si les procédures d'installation fournies par le fabricant ne sont pas respectées.

De la même manière, il ne couvrira pas les dommages dus au mauvais usage de nos produits, aux casses ou détériorations occasionnées par le mauvais montage ou manipulation, stockage inadéquat, installation ou réparation non réalisées par notre Service Technique Autorisé.

Sassari Bath se réserve le droit de modifier la structure et/ou l'esthétique des composants de chacun des montages sans notification préalable, en maintenant à chaque instant la qualité et les prestations conçus dans chacun d'entre eux.

Sassari Bath se réserve le droit de modifier sans avis préalable les prix en vigueur à cette édition de catalogue. Les prix sont ceux figurant dans le présent document, sauf erreur typographique.

Sassari Bath n'assumera jamais la responsabilité des dommages causés par nos produits, si l'installation n'a pas été réalisée par notre Service Technique Autorisé, en restant la responsabilité de Sassari Bath limitée à la réparation, le renouvellement ou la substitution du produit. Pour n'importe quelle divergence provoquée par l'inaccomplissement des obligations du contrat d'achat de produit, les deux parties se soumettent expressément auprès des Juges et Tribunaux de Xàtiva (Valence), en renonçant à tout autre privilège, si celui-ci était un autre.

## DE

Sassari Bath gewährt eine Garantie für ihre Produkte gegen jegliche Herstellungsfehler für einen Zeitraum von 5 Jahren für Acrylprodukte und 2 Jahren für Montagen und/oder Zubehör, ab dem Rechnungsdatum, das an unseren Händler ausgestellt wurde. Diese Garantie erlischt in allen Fällen, in denen die Installationsverfahren nicht gemäß den vom Hersteller bereitgestellten Anleitungen durchgeführt werden.

Schäden aufgrund unsachgemäßer Verwendung unserer Produkte, Brüche oder Mängel aufgrund unsachgemäßer Montage oder Handhabung, unsachgemäßer Lagerung, Installation oder Reparatur, die nicht von unserem autorisierten Technischen Service durchgeführt wurden, sind nicht abgedeckt. Sassari Bath behält sich das Recht vor, die Struktur und/oder Ästhetik der Komponenten jeder Montage ohne vorherige Ankündigung zu ändern, wobei die Qualität und Leistungsfähigkeit für jeden Verwendungszweck jederzeit beibehalten werden.

Sassari Bath behält sich das Recht vor, die aktuellen Preise in dieser Katalogausgabe ohne vorherige Ankündigung zu ändern. Preise gültig bis auf Druckfehler. Sassari Bath übernimmt keine Verantwortung für Schäden, die durch Gründe entstehen, die auf unsere Produkte zurückzuführen sind, sofern die Installation nicht durch unseren autorisierten Kundendienst erfolgt ist. In diesem Fall beschränkt sich die Haftung von Sassari Bath auf die Reparatur, den Austausch oder die Ersatzlieferung des Produkts. Bei Meinungsverschiedenheiten, die sich aus der Nichterfüllung der Kaufverpflichtungen ergeben, unterwerfen sich beide Parteien ausdrücklich den Gerichten und Tribunalen von Xàtiva (Valencia), wobei sie auf ihren eigenen Gerichtsstand verzichten, sofern dieser ein anderer ist.

## IT

Sassari Bath garantisce i propri prodotti da eventuali difetti di fabbricazione per un periodo di 5 anni per gli acrilici e 2 anni per gli assemblaggi e/o accessori, con validità a partire dalla data della fattura emessa al nostro distributore. Tale garanzia sarà nulla nei casi in cui non vengano seguiti i procedimenti di installazione come descritto nei manuali forniti dal produttore. Inoltre, non coprirà danni derivanti dall'uso improprio dei nostri prodotti, rotture o danni causati da un montaggio o una manipolazione scorretti, stoccaggio inadeguato, installazione o riparazione non eseguite dal nostro eventuale Servizio Tecnico Autorizzato.

Sassari Bath si riserva il diritto di modificare la struttura e/o l'estetica dei componenti di ciascun prodotto senza preavviso, mantenendo in ogni momento la qualità e le prestazioni concepite per il loro utilizzo.

Sassari Bath si riserva inoltre il diritto di modificare senza preavviso i prezzi validi in questa edizione del catalogo. I prezzi sono validi salvo errori tipografici. Sassari Bath non sarà mai responsabile dei danni derivanti da eventuale errato assemblaggio dei nostri prodotti se l'installazione non è stata eseguita tramite da un nostro eventuale Servizio Tecnico Autorizzato. In tal caso la responsabilità di Sassari Bath è limitata alla riparazione o alla parziale o totale sostituzione del prodotto. Per qualsiasi controversia derivante dall'inadempimento degli obblighi di compravendita di prodotti, entrambe le parti si sottopongono espressamente ai Giudici e ai Tribunali di Xàtiva (Valencia), rinunciando alla propria giurisdizione se questa fosse diversa.